

南京诺金电气有限公司

Nanjing Nowking Electric Co., Ltd

电线固定板样本

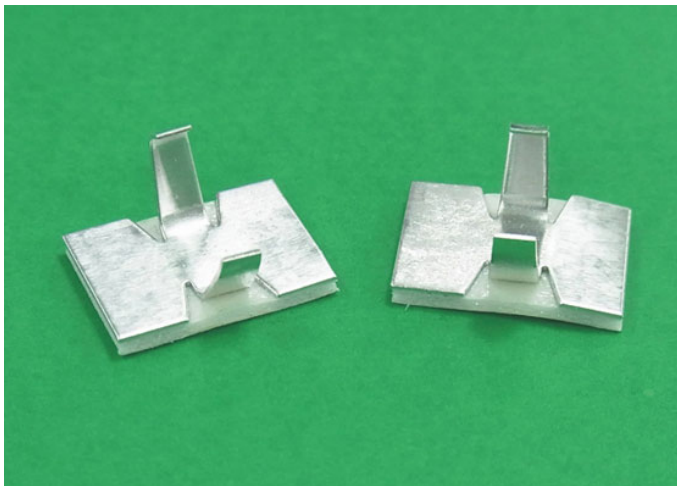

产品名称：电线固定板

规格型号：DXG-1

◆MATERIAL: ALUMINUM

◆COLOR:NATURAL

◆UNIT: mm

用途：背胶式，用于电线或零件的固定。

1. 内缩为正常现象
2. 高度含背胶，但不含离型纸厚度。
3. 此为手工背胶，无法非常平整。
4. 背胶需轻撕，才不会有脱胶及气泡等情形发生。

DXG-1 结构图

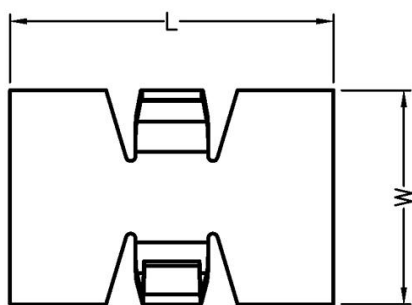
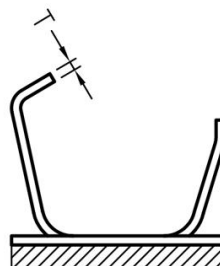
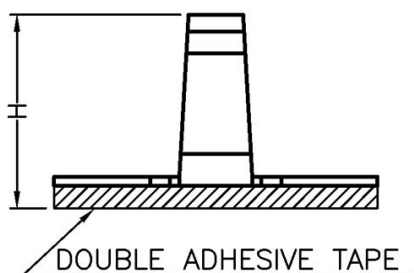

PART NO	H	L	T	W	PACKAGE
DXG-1	9.4	16.0	0.45	10.6	500

南京诺金电气有限公司

Nanjing Nowking Electric Co., Ltd

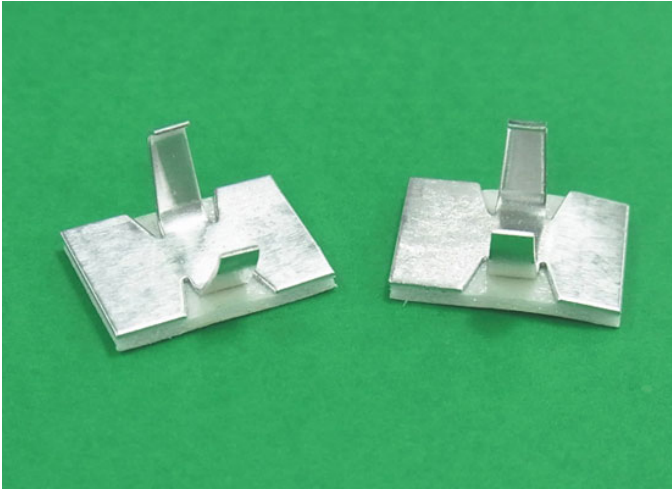

产品名称：电线固定板

规格型号：DXG-2

◆MATERIAL: ALUMINUM

◆COLOR:NATURAL

◆UNIT: mm

用途：背胶式，用于电线或零件的固定。

1 内缩为正常现象

2 高度含背胶，但不含离型纸厚度。

3 此为手工背胶，无法非常平整。

4 背胶需轻撕，才不会有脱胶及气泡等情形发生。

DXG-2 结构图

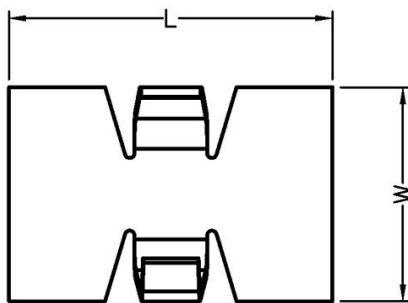
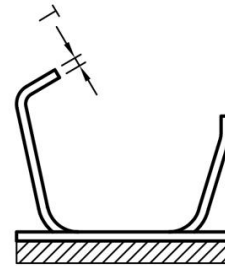
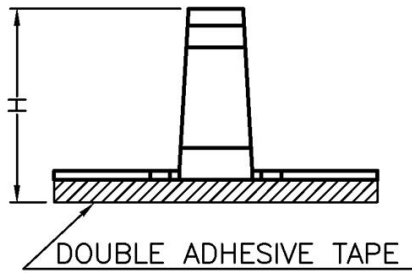

PART NO	H	L	T	W	PACKAGE
DXG-2	14.9	19.0	0.7	16.0	500

南京诺金电气有限公司

Nanjing Nowking Electric Co., Ltd

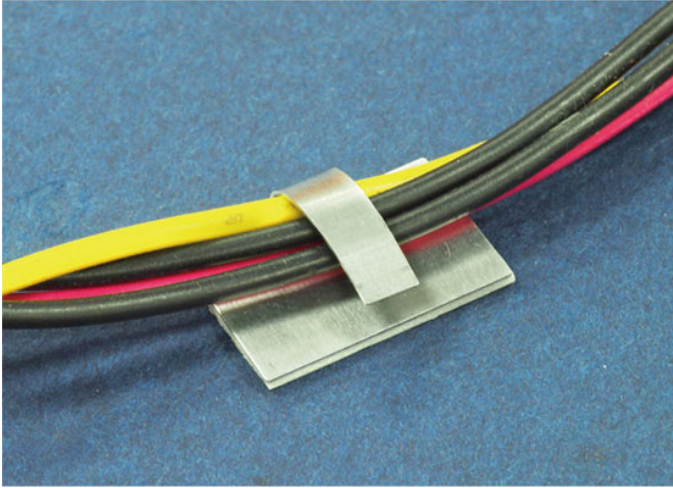

产品名称：电线固定板

规格型号：DXG-3

◆MATERIAL: ALUMINUM

◆UNIT: mm

用途：背胶式，用于电线或零件的固定。

1 高度含背胶，但不含离型纸厚度。

2 此为手工背胶，无法非常平整。

DXG-3 结构图

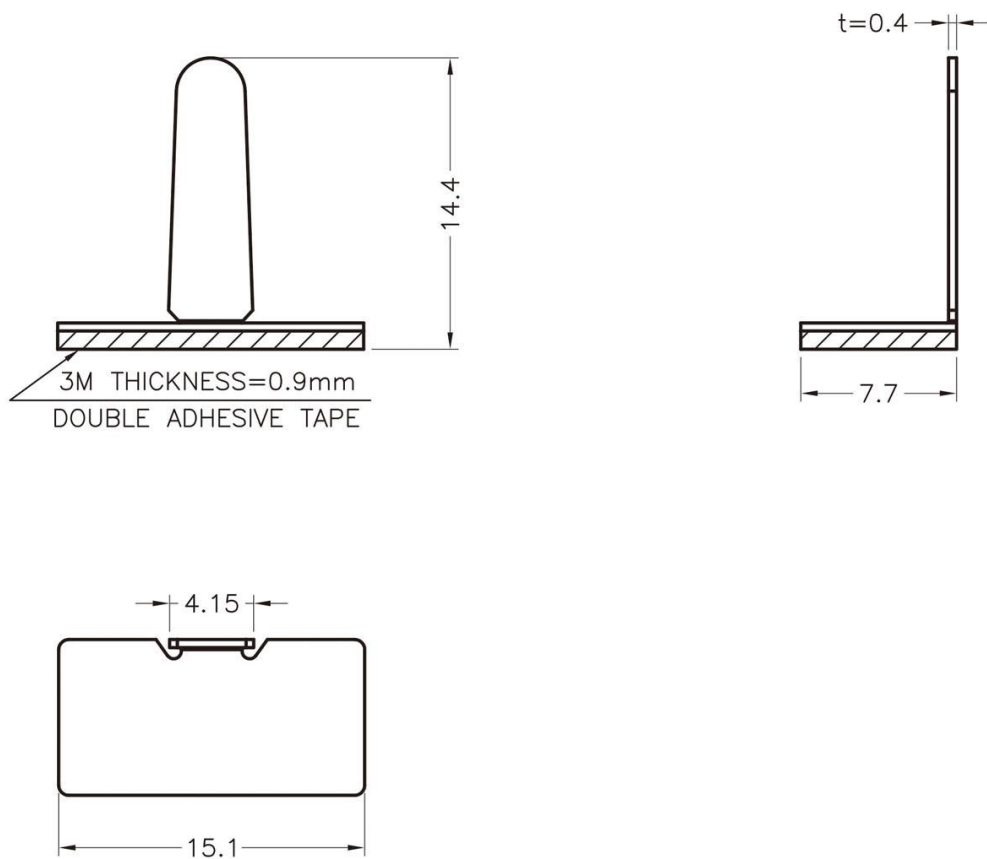

	PART NO	PACKAGE
	DXG-3	1000

南京诺金电气有限公司

Nanjing Nowking Electric Co., Ltd

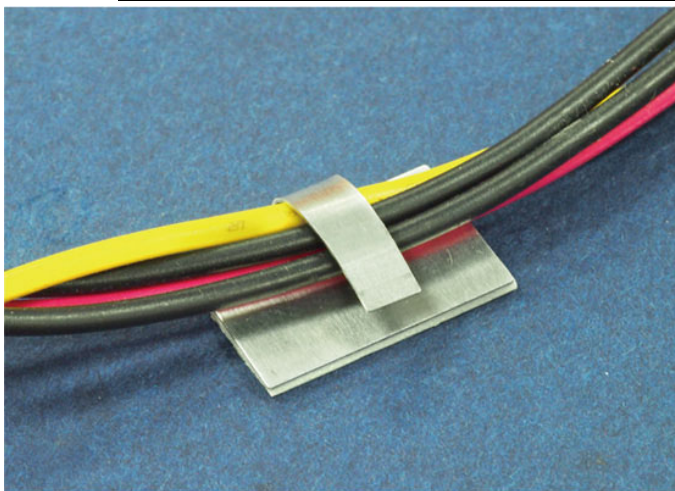

产品名称：电线固定板

规格型号：DXG-4

◆MATERIAL: ALUMINUM

◆UNIT: mm

用途：背胶式，用于电线或零件的固定。

1 高度含背胶，但不含离型纸厚度。

2 此为手工背胶，无法非常平整。

DXG-4 结构图

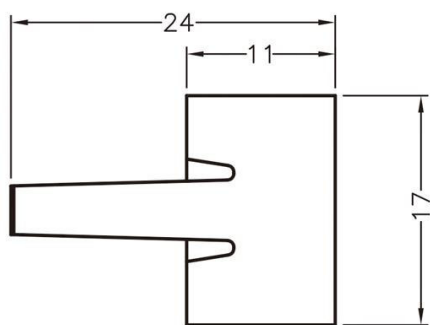
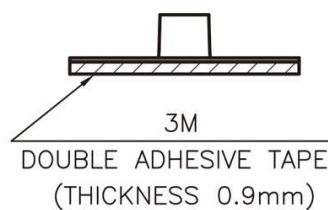
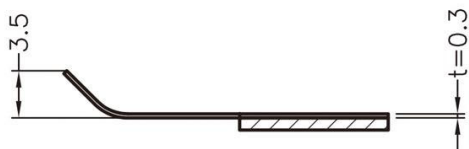

	PART NO	PACKAGE
	DXG-4	1000